

すてたらい看 取扱説明書

取り付け可能メディアサイズ W410×H1480～1650mm

W410×H780 ～ 950mm

セット内容

●縦棒.....4本

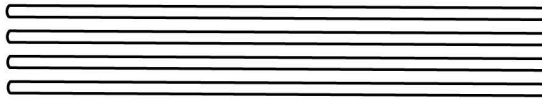

●脚.....2本

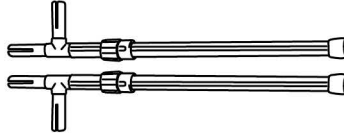

●針金.....1本
(1.5m)



●横棒上部.....1本

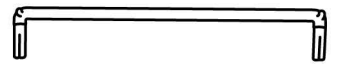

●横棒.....1本



●ジョイント付き横棒.....1本

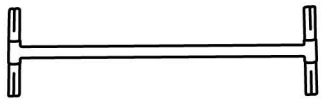

ポールの太さ : φ13mm

※メディアは別売りです。

組み立て方法

1 横棒上部と縦棒2本を連結する。

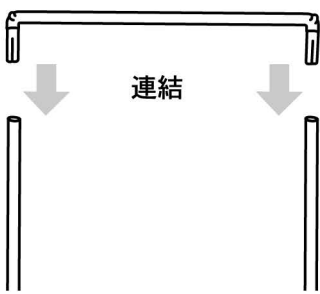

※縦棒は4本とも同じものです。

2 ①で連結した縦棒とジョイント付き横棒を連結し、さらに残りの縦棒2本を連結する。

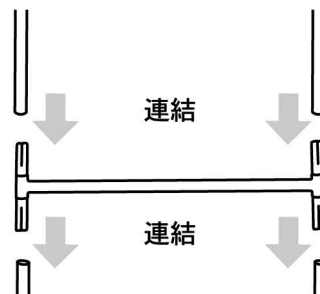

※横棒は2本とも同じものです。

3 横棒と脚を連結しさらに②で連結した縦棒と連結する。

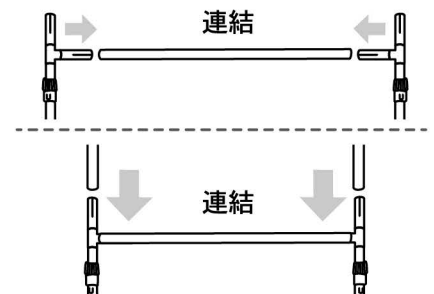

※上部横棒のフックの向きと脚のフックの向きを確認して連結してください。フックのみを回転することはできません。

4 器具上下のフックにメディアのハトメを引っ掛けて取り付ける。

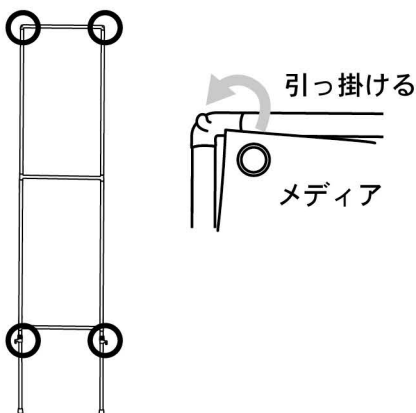

5 メディアがピンと張る様に、脚のフックの高さを調節する。

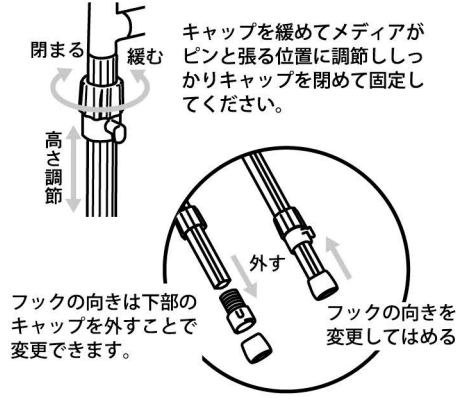

6 付属の針金を使い柱などにしっかりとくりつけて固定する。

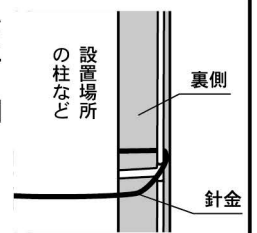

②の工程を省くことで小さめのサイズにも対応できます。

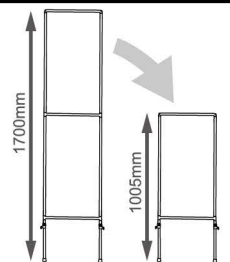

取扱い上の注意

- 組み立て時、滑り止め付き軍手の着用を推奨いたします。
- 安全性を考慮し縦棒は抜けにくい作りになっています。解体時、抜けにくい場合は一方を固定しもう一方をねじりながら引っ張ってください。
- 人や物にぶつからないよう周囲には十分ご注意ください。
- 強風時のご使用はお控えください。
- 製品にぶら下がったり、乗ったりしないでください。転倒や怪我、製品の破損の原因になります。
- 設置場所によっては条例で禁止されている場合があります。事前に各都道府県等の屋外広告物担当係に相談をし正しくご使用ください。